

履歴	日付	変更内容	履歴	日付	変更内容
△			△		
△			△		

200 v 50 Hz 3相	1層目	3層目	8層目
最大荷重 [kg]	400	400	380
ロープ速度 [m/min]	13	15	20
200 v 60 Hz 3相	1層目	3層目	8層目
最大荷重 [kg]	400	400	315
ロープ速度 [m/min]	16	18	24
220 v 60 Hz 3相	1層目	3層目	8層目
最大荷重 [kg]	400	400	310
ロープ速度 [m/min]	16	18	24

ロープ巻取量	φ8×120 m
モーター	1.5 kW 4 P
巻上機等級	M5
保護等級	IP44
自重	160 kg

塗装色 (マンセル近似値)
 本体: 5YR7/12
 制御器: 7.5BG6/1.6

- ・ワイヤロープ、フック、電源ケーブルは付属しません。
- ・各層の荷重、速度は出力計算書をご確認ください。
- ・設置前にフリートアングルやワイヤロープの巻出し方向等をご確認ください。

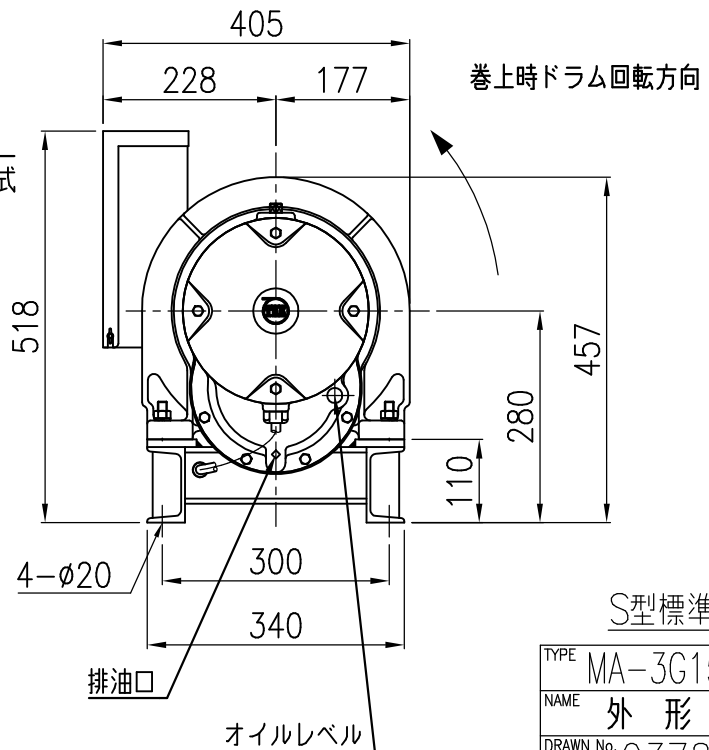
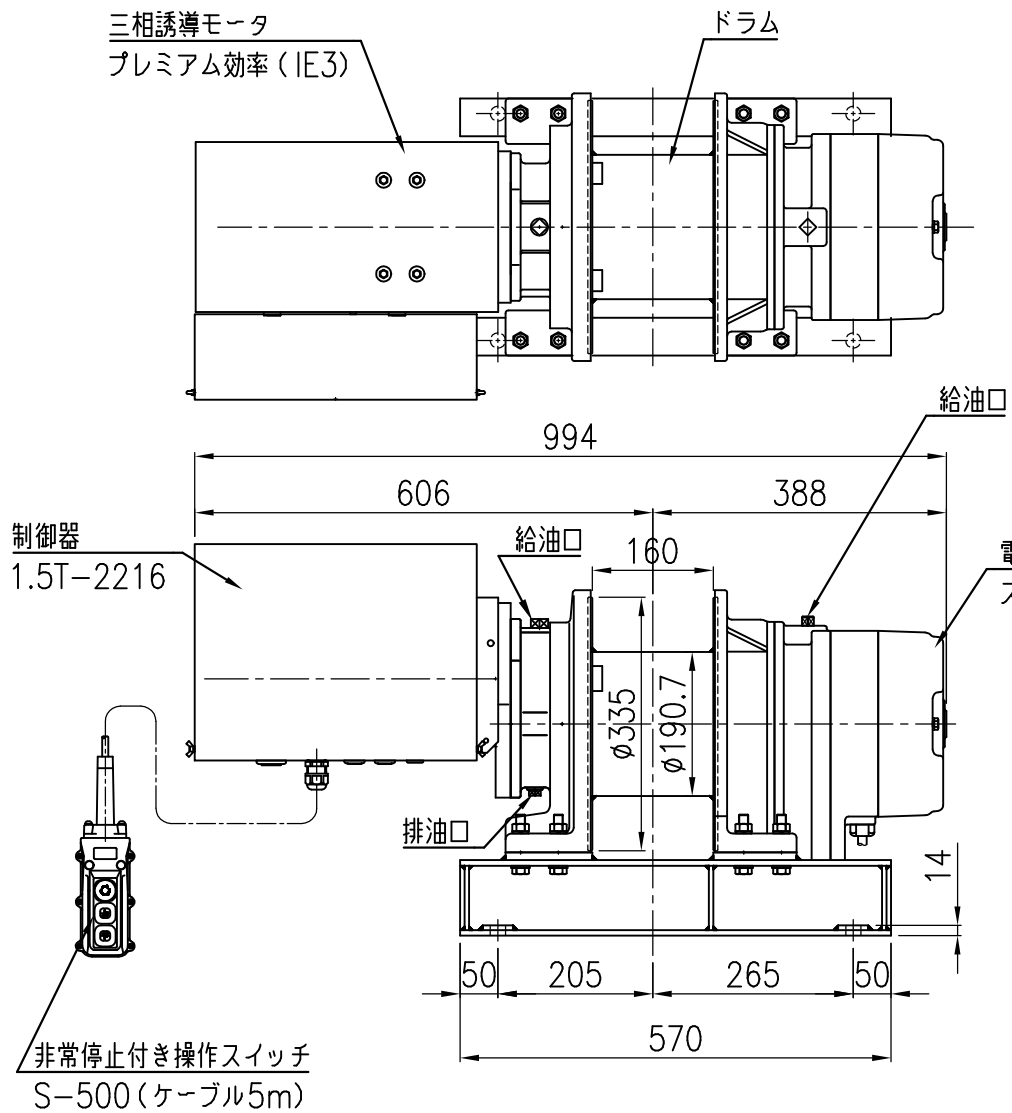

S型標準

TYPE	MA-3G15E(S)
NAME	外形図
DRAWN No.	037850